

Datum: 10.01.18
 Version: c
 Bearbeiter: Schm.
 Freigabe: C. Plötner
 Datei: pb 204 ka 113.hln

EINBAUSKIZZE

Objekt: Pufferbecken / SBR-Becken 7,0 m³
 (PB 204 KA 1) PB 204 KA 113

NORBETON

Betontechnik mit System

Pos. 1

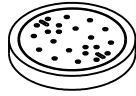

Pos. 2

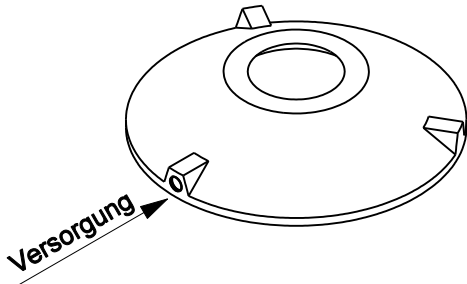

Pos. 3

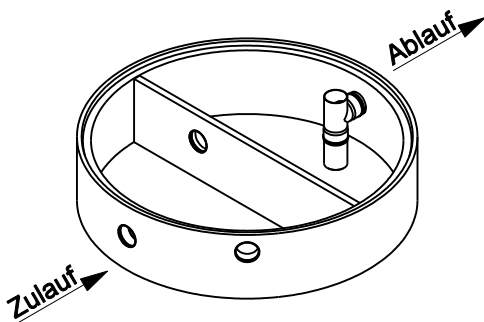

Pos. 4

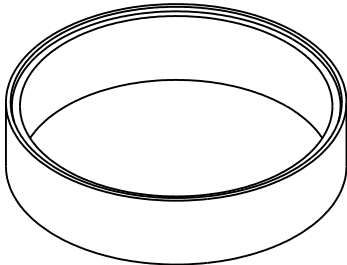

Pos. 5

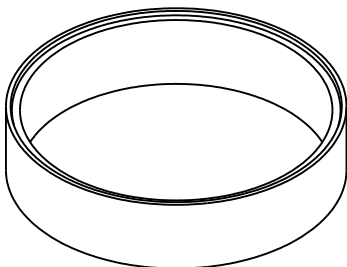

Pos. 6

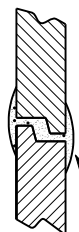
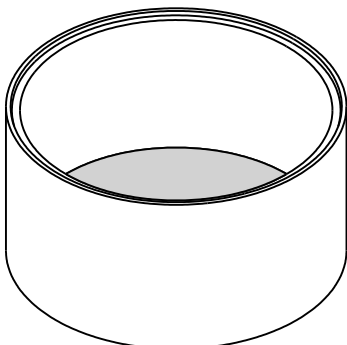

Sichere Fugenausbildung

(Innen Ø 200 cm)

Pos.	Stück	Bezeichnung	ET cm	Gewicht ca. kg
1	1	Abdeckung		
		BG 081 11 A MB	11	94
		BG 080 13 B MB	13	95
		BG 080 17 D MB	17	169
2	1	Konus		
		KO 200 44 A 10	44	941
		KO 200 56 B 10	56	1765
		KO 200 56 D 10	56	1805
3	1	Tauchwandring TA 200 50 NG 1 - 15	50	790
4	1	Ausgleichsring AU 200 50 VG	50	684
5	1	AU 200 50 VG	50	684
6	1	Bodenring BO 20 113 VG	113	2428

Anzahl der Fugen	5	
Gesamt (Klasse A) =	323	5621
Gesamt (Klasse B) =	337	6446
Gesamt (Klasse D) =	341	6560

Abdeckung	Nennweite	Zulauf	Ablauf	WT
Klasse A	Zu- /	-88 cm	-88 cm	225 cm
Klasse B	Ablauf	-102 cm	-102 cm	
Klasse D	DN 150	-106 cm	-106 cm	
Aus Bodenrichtung:		235 cm	235 cm	

ACHTUNG:

Beachten Sie die Einbauhinweise auf der Rückseite!